

- F** **JET VAG - Pièce à sceller pour piscine
BETON et COQUE POLYESTER**
Manuel d'instructions, de montage et de
mise en service
- GB** **JET VAG - Flow fitting for CONCRETE OR
POLYESTER swimming-pool**
Installation and start-up instruction
manual
- E** **JET VAG - Accesorio empotrable para pis-
cina de HORMIGÓN Y COQUILLA DE PO-
LIÉSTER**
Manual de instrucciones, de montaje y de
puesta en servicio



Turn your swimming pool into a fun and pleasurable place by installing the JETVAG with its revolutionary design. JETVAG is attractive, easy to use, reliable, high-performance and cost-effective. The single-body flow fitting centralises the air and water flows on one adjustable nozzle. Patented system.

Take the time to read this installation and startup instruction manual in order to make the most of your JETVAG.

Box contents

Inside your box, you will find all the parts you need to install the flow fitting in a concrete, vinyl liner, polyester or wooden swimming pool

Ø63 flow fitting (photo 1): one carton containing:

- this technical booklet
- 2 Ø63 valves
- 1 protection plate
- 1 screw kit
- 1 flow fitting with pipes
- 4 seals

OR

Ø90 flow fitting (photo 2): one carton containing:

- this technical booklet
- 2 Ø63 valves
- 1 protection plate
- 1 screw kit
- 1 flow fitting with pipes and 2 75x90 glued-on reducers
- 2 90x63 reducers
- 2 couplers FF Ø90
- 4 seals



Photo1

En installant le nouvel appareil JETVAG, de conception révolutionnaire, votre piscine devient un lieu d'attraction et de plaisir. JETVAG est esthétique, simple, fiable, performant et économique. Sa pièce à sceller ou à fixer monocorps centralise sur une même buse orientable le débit de l'air et le débit de l'eau. Système breveté.

Prenez le temps de lire ce manuel d'installation et de mise en service afin de pouvoir profiter pleinement de votre nouveau JETVAG.

Contenu du colis

A l'intérieur de votre colis, vous trouverez toutes les pièces nécessaires à l'installation de votre pièce à sceller pour les piscines béton, liner, polyester et bois.

Pièce à sceller Ø63 (photo1) : un carton comprenant :

- ce livret technique
- 2 vannes Ø63
- 1 plaque de protection
- 1 kit vis
- 1 pièce à sceller avec tuyaux
- 4 joints

OU

Pièce à sceller Ø90 (photo2) : un carton comprenant :

- ce livret technique
- 2 vannes Ø63
- 1 plaque de protection
- 1 kit vis
- 1 pièce à sceller avec tuyaux et 2 réductions collées 75x90
- 2 réductions 90x63
- 2 manchons FF Ø90
- 4 joints



Photo2

Con la instalación del nuevo aparato JETVAG, que presenta un diseño revolucionario, su piscina se convertirá en un lugar atractivo y placentero. JETVAG es estético, sencillo, fiable, eficaz y económico. Su accesorio empotrable monocuerpo centraliza en una misma boquilla orientable el caudal de aire y de agua. Sistema patentado.

Tómese el tiempo de leer este manual de instalación y de puesta en servicio para poder disfrutar plenamente de su nuevo JETVAG.

Contenido del paquete

En el interior del paquete encontrará todas las piezas necesarias para la instalación del accesorio empotrable para piscinas de hormigón, liner, poliéster y madera

Accesorio empotrable Ø63 (foto 1): una caja que contiene:

- este folleto técnico
- 2 válvulas Ø63
- 1 placa de protección
- 1 kit de tornillos
- 1 accesorio empotrable con tubos
- 4 juntas

O

Accesorio empotrable Ø90 (foto 2): una caja que contiene:

- este folleto técnico
- 2 válvulas Ø63
- 1 placa de protección
- 1 kit de tornillos
- 1 accesorio empotrable con tubos y 2 piezas de reducción encoladas 75x90
- 2 piezas de reducción 90x63.
- 2 manguitos FF Ø90
- 4 juntas

n°	Désignation	Description	Denominación
1	Pièce à sceller	Flow fitting	Accesorio empotrable
2	Bride	Flange	Brida
3	Contre-bride	Companion flange	Contrabrida
4	Plaque de protection	Protection plate	Placa de protección
5	Joint adhésif	Adhesive seal	Junta adhesiva
6	Kit vis pièce à sceller	Screw kit	Kit de tornillos
7	Vannes Ø63	Gates Ø63	Válvulas Ø63
8	Manchon Ø90	Coupler Ø90	Manguito Ø90
9	Réduction Ø90/Ø75	Reduction Ø90/Ø75	Reducción Ø90/Ø75
10	Réduction Ø63/Ø90	Reduction Ø63/Ø90	Reducción Ø63/Ø90

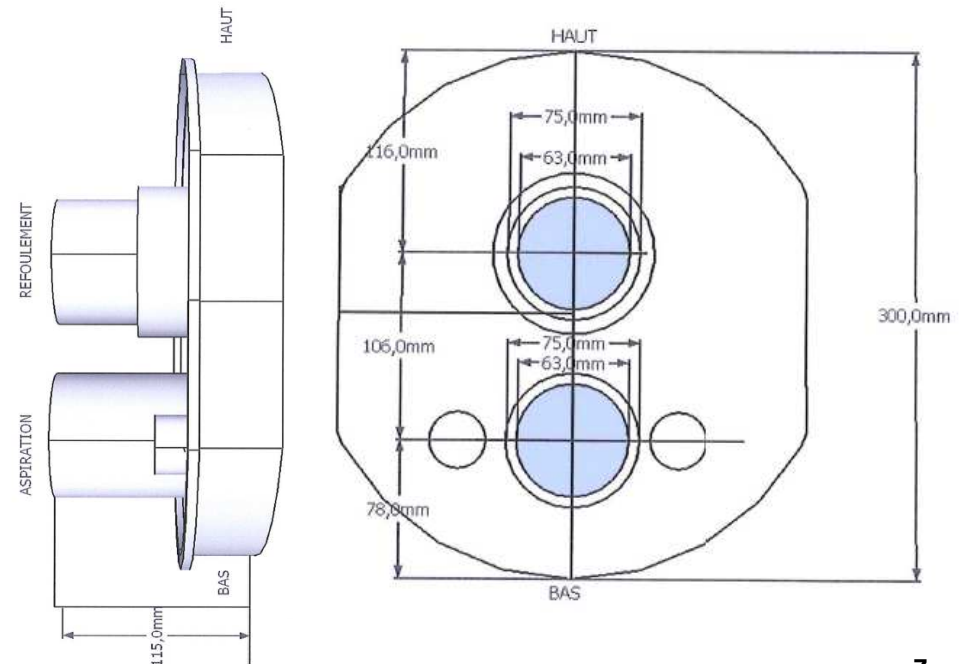

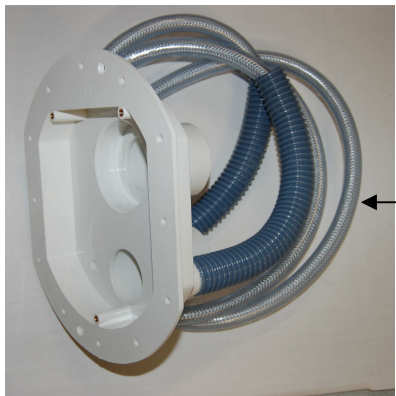

1

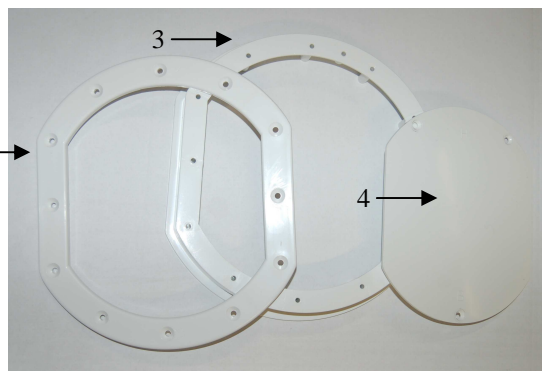

2

3

4

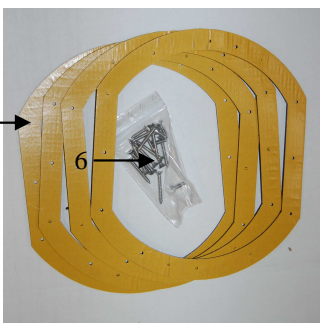

5

6



7

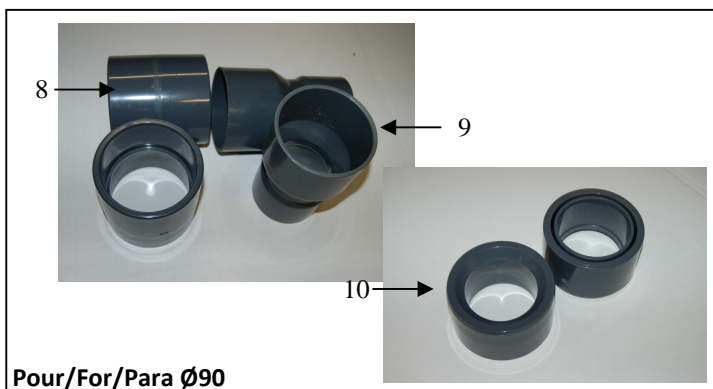

8

9

10

Pour/For/Para Ø90

1. INSTALLING THE FLOW FITTING

The flow fitting (photo 3) must be installed at least 30 cm from the water level. Make sure that it is installed the right way round.

1. INSTALLATION DE LA PIÈCE À SCELLER

La pièce à sceller (photo 3) doit être installée à une distance minimale de 30 cm par rapport au niveau de l'eau. Attention à la partie Haute et Basse.

1. INSTALACIÓN DEL ACCESORIO EMPOTRABLE

El accesorio empotrable (foto 3) debe instalarse a una distancia mínima de 30 cm con respecto al nivel del agua. Preste atención a la parte Alta y Baja.

Niveau de l'eau / Water level / Nivel del agua

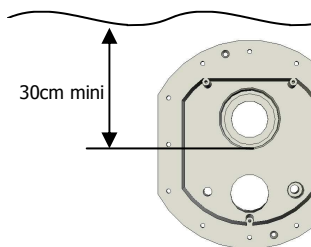

30cm mini

Photo3

1.1 OPTION:

Concrete swimming-pool

Place the self-adhesive seal on the back of the flow fitting. Clean the surface of the companion flange (photo 4) and place the latter on the self-adhesive seal. Fix the 2 parts using the 2 fixing screws supplied in A and B (4.8*22) (photo 5). Place the whole unit flush with the concrete.

Important: For Ø90 installations, make sure that the casing covers the sleeves completely to avoid any infiltrations.

You can now pour the concrete.

1.1 OPTION :

Piscine béton

Poser le joint auto-adhésif sur l'arrière de la pièce à sceller. Nettoyer la superficie de la contre-bride (photo 4) et poser celle-ci sur le joint auto-adhésif. Fixer les 2 parties à l'aide des 2 vis de fixation fournies en A et B (4.8*22) (photo 5). Poser l'ensemble à la rase du béton.

Attention : Pour les installations en Ø90, vérifier que le coffrage encastre bien les manchons afin d'éviter toute infiltration.

Vous pouvez couler le béton.

1.1 OPCIÓN:

Piscina de hormigón

Coloque la junta autoadhesiva en la parte trasera del accesorio empotrable. Limpie la superficie de la contrabrida (foto 4) y colóquela sobre la junta autoadhesiva. Fije ambas partes con los 2 tornillos de fijación incluidos en A y B (4,8x22) (foto 5). Coloque el conjunto a ras del hormigón.

Atención: para las instalaciones en Ø90, compruebe que el encofrado encastre perfectamente los manguitos para evitar infiltraciones.

Puede colar el hormigón.

Photo4



Photo5

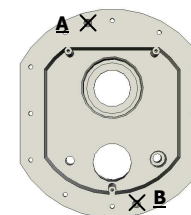

1.1 OPTION:

Vinyl liner, polyester or wooden swimming pool

A) Cutting out the panel or the wall.

Position the liner flange (photo 6) on the inside panel of your swimming pool, making sure that it is the correct distance from the water level. Check that the installation is parallel to the structure. Draw the 14 holes and the inside contour of the liner flange on the wall. Make the holes and cut out the wall as per the pattern.

B) Fixing on the panel

STEP 1: Clean the companion flange, the flow fitting and the liner flange. Glue the seals onto each of the components.

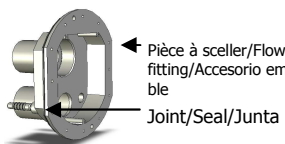

Fit the protection plate onto the flow fitting using the 3 M5 screws.

1.1 OPTION :

Piscine liner, polyester ou bois

A) Coupe du panneau ou du mur

Positionner la bride liner (photo6) sur le panneau intérieur de votre piscine, en respectant la distance par rapport au niveau de l'eau. Vérifier que l'installation soit bien parallèle à la structure. Dessiner les 14 trous et le contour intérieur de la bride liner sur la paroi. Faire les trous et découper la paroi suivant le patron.

Photo6



B) Montage sur le panneau

ETAPE 1 : Nettoyer la contre-bride, la pièce à sceller et la bride liner. Coller les joints sur chacun des composants.

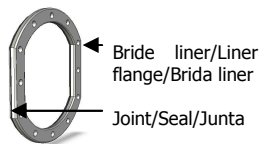

Monter la plaque de protection sur la pièce à sceller à l'aide des 3 vis M5.

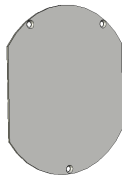

1.1 OPCIÓN:

Piscina de liner, poliéster y madera

A) Corte del panel o de la pared

Coloque la brida liner (foto 6) sobre el panel interior de su piscina, respetando la distancia con respecto al nivel del agua. Compruebe que la instalación esté perfectamente paralela a la estructura. Dibuje los 14 orificios y el contorno interior de la brida liner en la pared. Practique los orificios y corte la pared siguiendo el patrón.

B) Montaje en el panel

ETAPA 1: Limpie la contrabrida, el accesorio empotrable y la brida liner. Encole las juntas en cada uno de los componentes.

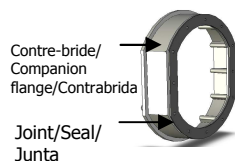

Monte la placa de protección en el accesorio empotrable con 3 tornillos M5.

STEP 2: Hold the companion flange onto the outer part of the panel. Fix the flow fitting on the other side of the panel and hold the unit in place using the 2 screws in A and B (4.8x22) (photo 7).

STEP 3: For the vinyl liner swimming pools EXCLUSIVELY: Clean and then glue the seal onto the front of the flow fitting. After this step, the liner must be fitted.

STEP 4: For vinyl liner, polyester or wooden swimming pools: Fill the swimming pool up to the lower part of the flow fitting and put the liner flange and the 12 screws in place (NB: It is easy to make holes in the liner using the screws). Tighten sufficiently so that the seal(s) is (are) flattened.

STEP 5: For the vinyl liner swimming pools EXCLUSIVELY: Cut out the liner (lower part of the liner flange).

Important note: The addition to the flow fitting will be supplied with a 63 mm diameter, max. length 3 m. For longer distances, we advise you to fit 2 x 63 mm dia. or 90 mm dia. pipework. Refer to the instructions for the addition to the flow fitting

ETAPE 2 : Maintenir la contre-bride sur la partie extérieure du panneau. Fixer la pièce à sceller de l'autre côté du panneau et maintenir l'ensemble avec les 2 vis en A et B (4.8*22) (photo7).

ETAPE 3 : Pour les piscines Liner EXCLUSIVEMENT : Nettoyer puis coller le joint sur le devant de la pièce à sceller. A partir de cette étape, la pose du liner est à faire.

ETAPE 4 : Pour les piscines Liner, Polyester ou bois : Remplir la piscine jusqu'au niveau inférieur de la pièce à sceller et mettre la bride liner et les 12 vis (NB : le liner se percera facilement avec les vis). Serrer suffisamment pour que le(s) joint(s) s'aplatisse(nt).

ETAPE 5 : Pour les piscines Liner EXCLUSIVEMENT : Faire une découpe du liner (partie intérieure de la bride liner).

Remarque importante : Le complément à la pièce à sceller vous sera livré en Ø63, longueur maxi 3m. Pour une distance supérieure, nous vous conseillons un montage en 2xØ63 ou sinon avec une canalisation en Ø90. Se reporter à la notice du complément à la pièce à sceller.

ETAPA 2: Mantenga la contrabrida sobre la parte exterior del panel. Fije el accesorio empotrable del otro lado del panel y mantenga el conjunto con los 2 tornillos en A y B (4,8x22) (foto 7).

ETAPA 3: Para las piscinas de liner EXCLUSIVAMENTE: limpie y, a continuación, encole la junta en la parte delantera del accesorio empotrable. A partir de esta etapa debe realizarse la colocación del liner.

ETAPA 4: Para las piscinas de liner, poliéster y madera: llene la piscina hasta el nivel inferior del accesorio empotrable y coloque la brida liner y los 12 tornillos (nota: el liner se perforará fácilmente con los tornillos). Apriete lo suficiente como para que la(s) junta(s) se aplane(n).

ETAPA 5: Para las piscinas de liner EXCLUSIVAMENTE: realice un corte del liner (parte interior de la brida liner).

Observación importante: El complemento al accesorio empotrable se le suministrará en Ø63, longitud máxima de 3 m. Para una distancia superior, le aconsejamos un montaje en 2xØ63 o, de lo contrario, con una canalización de Ø90. Remítirse a la instrucción del complemento al accesorio empotrable.